

Messeinsätze für Messuhren Spezialstahl mit dünnem Messzapfen 15mm

Artikelnummer: 1330106-15
EAN / GTIN: 4066918045782
Herstellernummer: 62083
Warentarifnummer: 90319000
Versandart: Paketdienst
Gewicht: 0.01kg

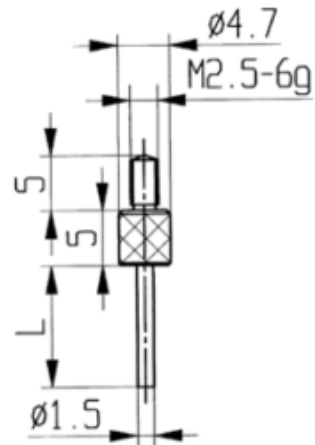

Produktbeschreibung

- Für Messuhren und Feinzeiger
- Anschlussgewinde M2,5

Lieferung einzeln verpackt

Technische Daten

Größe: 15mm
Artikelnummer: 1330106-15
Marke: KÄFER
Herstellernummer: 62083
Länge: 15mm
Gewicht: 0,01kg