

Messeinsätze für Messuhren Spezialstahl mit Halbkugel 30mm

Artikelnummer: 1330109-30
EAN / GTIN: 4066918045959
Herstellernummer: 62092
Warentarifnummer: 90319000
Versandart: Paketdienst
Gewicht: 0.01kg

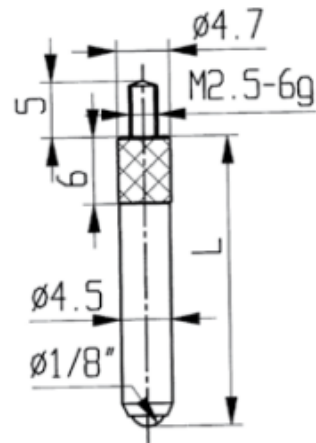

Produktbeschreibung

- Für Messuhren und Feinzeiger
- Anschlussgewinde M2,5

Lieferung einzeln verpackt

Technische Daten

Größe: 30mm
Artikelnummer: 1330109-30
Marke: KÄFER
Herstellernummer: 62092
Länge: 30mm
Gewicht: 0,01kg