

Messeinsätze für Messuhren Spezialstahl mit Halbkugel 60mm

Artikelnummer: 1330109-60
EAN / GTIN: 4066918045980
Herstellernummer: 62095
Warentarifnummer: 90319000
Versandart: Paketdienst
Gewicht: 0.01kg

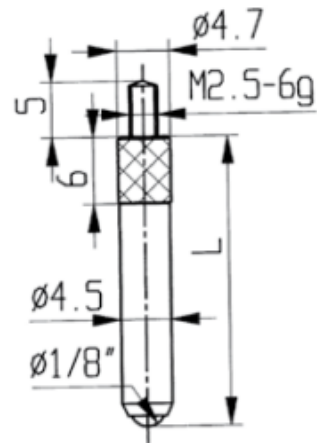

Produktbeschreibung

- Für Messuhren und Feinzeiger
- Anschlussgewinde M2,5

Lieferung einzeln verpackt

Technische Daten

Größe: 60mm
Artikelnummer: 1330109-60
Marke: KÄFER
Herstellernummer: 62095
Länge: 60mm
Gewicht: 0,01kg