

Messeinsätze für Messuhren Spezialstahl mit dünnem Messzapfen 35mm

Artikelnummer: 1330106-35
EAN / GTIN: 4066918045829
Herstellernummer: 62087
Warentarifnummer: 90319000
Versandart: Paketdienst
Gewicht: 0.01kg

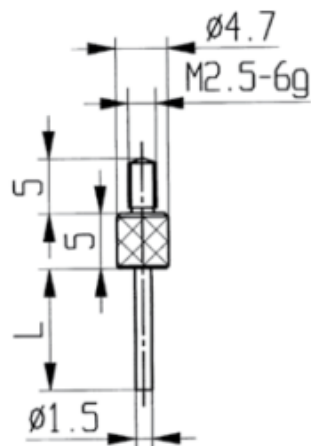

Produktbeschreibung

- Für Messuhren und Feinzeiger
- Anschlussgewinde M2,5

Lieferung einzeln verpackt

Technische Daten

Größe: 35mm
Artikelnummer: 1330106-35
Marke: KÄFER
Herstellernummer: 62087
Länge: 35mm
Gewicht: 0,01kg