

Messeinsätze für Messuhren Spezialstahl mit dünnem Messzapfen 25mm

Artikelnummer: 1330106-25
EAN / GTIN: 4066918045805
Herstellernummer: 62085
Warentarifnummer: 90319000
Versandart: Paketdienst
Gewicht: 0.01kg

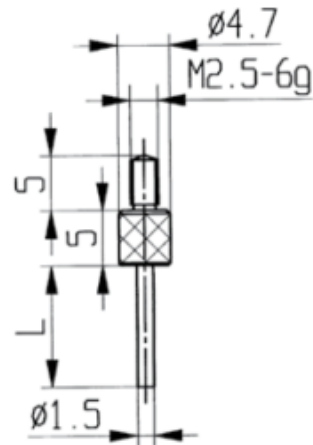

Produktbeschreibung

- Für Messuhren und Feinzeiger
- Anschlussgewinde M2,5

Lieferung einzeln verpackt

Technische Daten

Größe: 25mm
Artikelnummer: 1330106-25
Marke: KÄFER
Herstellernummer: 62085
Länge: 25mm
Gewicht: 0,01kg