

Messeinsätze für Messuhren Spezialstahl mit Halbkugel 90mm

Artikelnummer: 1330109-90
EAN / GTIN: 4066918046017
Herstellernummer: 62098
Warentarifnummer: 90319000
Versandart: Paketdienst
Gewicht: 0.01kg

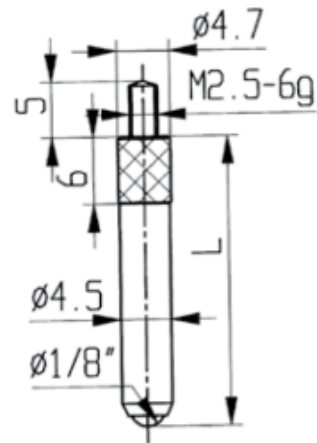

Produktbeschreibung

- Für Messuhren und Feinzeiger
- Anschlussgewinde M2,5

Lieferung einzeln verpackt

Technische Daten

Größe: 90mm
Artikelnummer: 1330109-90
Marke: KÄFER
Herstellernummer: 62098
Länge: 90mm
Gewicht: 0,01kg