

## Tastbolzenverlängerungen für Messuhren und Feinzeiger 45mm Ø5mm

**Artikelnummer:** 1330227  
**EAN / GTIN:** 4066918047069  
**Herstellernummer:** 62528  
**Warentarifnummer:** 90319000  
**Versandart:** Paketdienst  
**Gewicht:** 0.01kg

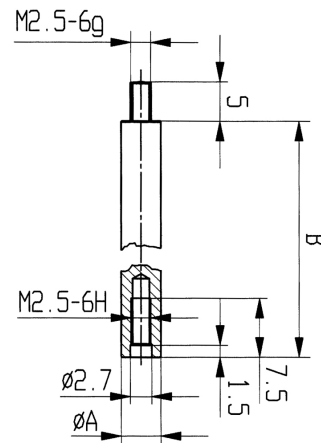

### Produktbeschreibung

- Anschlussgewinde M2,5

**1330 1..:** Ø 4mm

**1330 2..:** Ø 5mm

**Lieferung einzeln verpackt**

### Technische Daten

**Größe:** 45mm Ø5mm  
**Artikelnummer:** 1330227  
**Marke:** KÄFER  
**Herstellernummer:** 62528  
**Durchmesser:** 5mm  
**Länge:** 45mm  
**Gewicht:** 0,01kg